

iGET
HOME

CS4 / CS8
QUICK GUIDE – EN

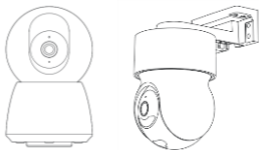

Camera CS4 consult the checklist below for all components:



Camera



Power adapter



USB Cable



Manual



Bracket & Screws

Camera CS8 consult the checklist below for all components:



Camera



Power adapter



Screws



Manual

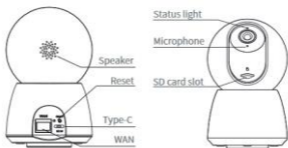

Power	DC 5V, 1A
Status light	Blinking red light: wait for network connection
	Solid blue light on: camera is working correctly
	Solid red light on: camera is malfunctional
Microphone	Capture sound for your video
SD card slot	Support local microSD card storage (Max. 128GB)
Speaker	Speaker
Reset	Press and hold for 5 seconds to reset the camera (if you have modified settings, they will return to factory defaults)
WAN	Interface for wired network. Support to connect the camera to the network through a network cable, if the camera is installed in a place where wireless network is not available, such as a basement. Make sure that the network cable is directly connected to a router or a repeater.

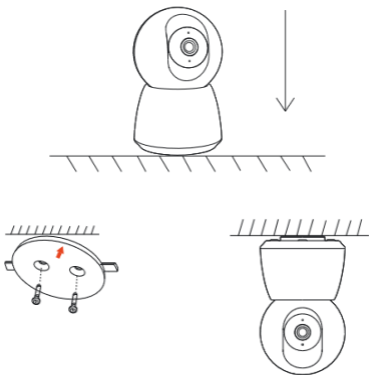

1) Install the camera on a flat surface.

2) Or, use the included mounting bracket to fix the camera to a clean surface.

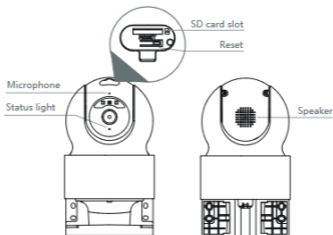

Power	DC 12V, 1A
Status light	Blinking red light: connecting the network (fast)
	Solid blue light on: camera is working correctly
	Solid red light on: camera is malfunctional
Microphone	Capture sound for your video
SD card slot	Support local microSD card storage (Max. 128GB)
Speaker	Speaker
Reset	Press and hold for 5 seconds to reset the camera (if you have modified settings, they will return to factory defaults)

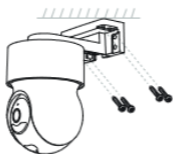
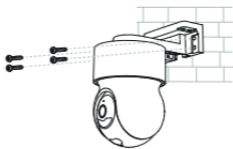

1) Wall mount

2) Ceiling mount

Download

iGET HOME is available for both iOS and Android OS. Search the name "iGET HOME", in App Store or Google Play, or scan the QR-Code to download the App.



Google Play



IOS Store

Set up router

The router supports the 2.4GHz Wi-Fi (doesn't support the 5GHz), and is connected to the Wi-Fi network. Please set the parameters of the router before connecting the WiFi network, and record the SSID and password of your Wi-Fi.

Registration process



1) Open the iGET HOME, click “Register”, read the “Privacy Policy” and click “Agree”.

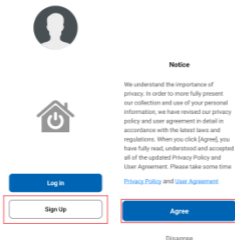

2) Input a legal and valid Mobile number or Email address and click “Continue”. Input Verification Code, then log in the app.

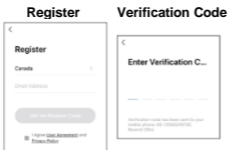

3) Open the iGET HOME APP click "Armed" >> "Add Device" or by clicking on "Device" >> "Add Device".

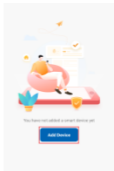
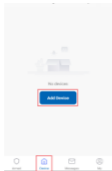

4) Click "Add Device" or "+", and then select "Camera" >> choose your model to add camera.

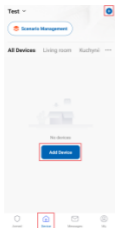

5) Power on and reset camera until the status indicator is flashing quickly or a prompt tone is heard, and then click "Next". Then input your Wi-Fi's passwords and click "Next".

Click "⇌" to change network.

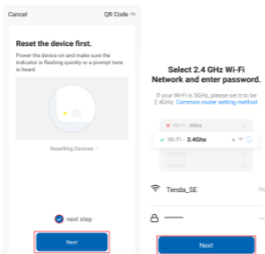

Note:

- Camera only supports 2.4GHz Wi-Fi network.
- The number of bits in the SSID and passwords of the routers should not exceed 24 digits.

6) In this interface, you should scan the QR code in your phone with the camera, when the camera comes out "dong dong". And you can complete the configuration about 30s.



Please scan the QR code from 15 to 20 cm away



No Prompts

I Heard a Prompt

7) When connecting, you should make sure your router, mobile, and camera are as close as possible. When camera added successfully, click "  " you could also change the camera's name.

Adding device...

Ensure that the device is powered on.



01:57



Added successfully



Security Camera 
Device added successfully

Living room

Kuchyně

Hlavní pokoj

Dveře obchodu

Chodba

Dvorek

In "Security Camera" interface, click "...", you can set the camera common functions.

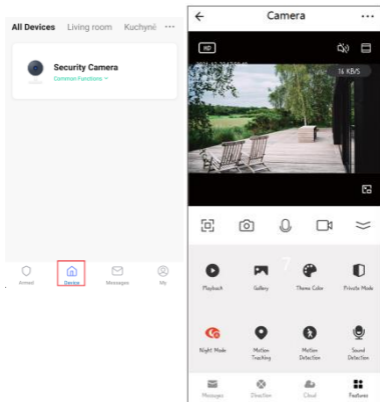

FAQ – Frequently Asked Questions

Q: The device cannot be previewed properly?

A: Check whether the network is normal, you can place the camera close to the router, and if not, it is recommended to reset the device and add it again.

Q: Why is it still in the list of devices after resetting?

A: The reset device only resets the network configuration of the camera, but cannot change the configuration on the App, remove the camera, and must be deleted by the App.

Q: How to cut the camera network to another router?

A: First remove and reset the device on the App and then configure the device again by the App.

Q: Why doesn't the device identify the SD card?

A: It is recommended to plug in SD card after power cut. Confirm whether the SD card is normally available and the format is FAT32. And the TF card can't be identified when the Internet environment is not good.

Q: Why I can't get the notifications with my cell phone App?

A: Please confirm that the App has been running on the phone, and the relevant reminder function has been opened; Message notification and authority confirmation in the mobile phone system have been opened.

Pan/Tilt

Rotate your camera by sliding on your smartphone, providing you with a good vision.

Video flip

Flip your video stream up or down for max. flexibility.

Motion detection

Support smart motion detection. The camera will detect movements, and then send you push notifications and app alerts.

Crying detection

The camera can detect the crying of your baby, the camera will send you push notifications and alerts.

Record

Support 24H continuous recording with high capacity SD storage or Cloud storage.

Day & Night

Never miss a moment, even in complete darkness, with powerful night-vision technology.



Daytime



Night

VI. Warranty Rules

For household use: The given symbol (crossed-out wheeled bin) on the product or at accompanying documents means that used electrical and electronic products should not be disposed of with household waste. To ensure proper disposal of the product, hand it over to a designated collection point, where it will be accepted free of charge. The correct disposal of this product will help to save valuable natural resources and prevent any potential negative impacts on the environment and human health, which could otherwise be caused by inappropriate disposal of wastes. For more details, please, contact your local authorities or the nearest collection point. The improper disposal of this waste can be penalized in accordance with national regulations. Information for users to disposal of electrical and electronic devices (corporate and business use): For proper disposal of electrical and electronic devices, ask for details from your dealer or distributor. Information for users to disposal of electrical and electronic devices in other countries outside.



EU: The above mentioned symbol (crossed-out wheeled bin) is valid only in the countries of EU. For proper disposal of electrical and electronic devices, ask for details from your authorities or dealer. All is expressed by the symbol of crossed-out wheeled bin on product, packaging or in printed materials.

Set up the claim for warranty repair of device at your dealer. If you have technical questions or problems,

contact your dealer. Follow the rules for working with electrical equipment. The user may not dismantle the device or replace any part of this. Opening or removing the covers poses the risk of electric shock. In case of incorrect reassembly and subsequent connection you are also exposed to electric shock.

Declaration of Conformity: Company INTELEK LTD, organizační složka hereby declares that CS4 / CS8 devices are in compliance with essential requirements and other relevant provisions of Directive 2014/53/EU. The full text of the EU Declaration of Conformity is available on this website www.iget.eu.

The warranty period of the product is 24 months, unless stated otherwise.

This device can be used in the following countries bellow.

Italy - The conditions for using the WiFi network are described in the so-called Electronic Communications Code

Norway - The 2.4 GHz limitation applies only to the area 20 km from colony of Ny-Ålesund.

RoHS: The components used in the device meet the requirements on the restriction of hazardous substances in electrical and electronic devices in accordance with Directive 2011/65/EU. The RoHS declaration can be downloaded from www.iget.eu.

Operation of radio equipment:

CZ: This radio equipment can be operated in the Czech Republic under the General Authorizations

VO-R / 1 / 05.2017-2 and VO-R / 12 / 09.2010-12.

SK: This radio equipment can be operated under General Authorizations VPR - 07/2014, VPR - 02/2017 and VPR - 35/2012.

Maximum EIRP: Max. 2W

Frequency range: EIRP: Max. 2 W, 2.4G Wi-Fi (20 MHz): 2412 – 2472 MHz, 2.4G Wi-Fi (40 MHz): 2422 – 2462 MHz.

Producer / Exclusive importer of iGET products to EU: INTELEK LTD, organizační složka, Ericha Roučky 1291/4, Brno, 627 00, Czech Republic web: <http://www.iget.eu>

SUPPORT: <http://www.iget.eu/helpdesk>

Copyright© 2024 INTELEK LTD, organizační složka
All rights reserved.



AT	BE	CY	CZ	DK	EE	FI	MT	NL	PL	PT	SK
SI	ES	DE	GR	HU	IE	IT	LV	LT	GB	IS	LI
NO	CH	BG	HR	RU	RO	FR	SE	LU	TR		

iGET HOME



CS4 / CS8
RYCHLÝ NÁVOD - CZ

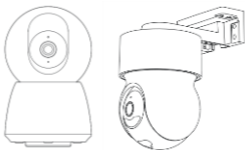

Kamera CS4 obsahuje v balení:



Kamera



Nabíjecí adaptér



USB kabel



Manuál



Držák a hmoždinky

Kamera CS8 obsahuje v balení:



Kamera



Napájecí adaptér



Šroubky a hmoždinky



Manuál

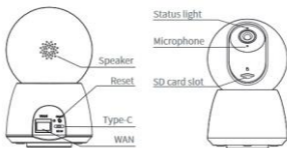

Napájení	DC 5V, 1A
Indikátor stavu	Blikající červená kontrolka: čekání na připojení k síti
	Svítilící modrá kontrolka: kamera pracuje správně
	Svítilící červená kontrolka: problém s připojením k síti nebo kamera nepracuje správně
Microphone	Zachycení zvuku pro video
Slot pro microSD k.	Podpora lokálního úložiště karet microSD (max. 128 GB)
Speaker	Reproduktor
Reset	Stisknutím a podržením tlačítka po dobu 5 vteřin resetujete kameru (kamera se vrátí do výchozího továrního nastavení).
WAN	Rozhraní pro kabelovou síť. Podpora připojení kamery k síti pomocí síťového kabelu, pokud je kamera nainstalována v místě, kde není k dispozici bezdrátová síť. Ujistěte se, že je síťový kabel přímo připojený k routeru nebo opakovači.

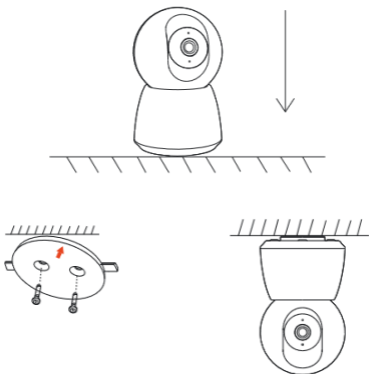

1) Umístěte kameru na rovnou plochu.

2) Nebo ji připevněte pomocí držáku a šroubků.

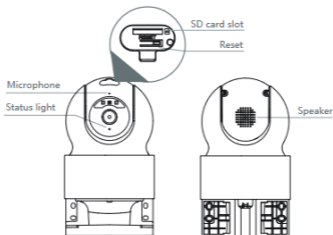

Napájení	DC 12V, 1A
Indikátor stavu	Blikající červená kontrolka: čekání na připojení k síti
	Svítilící modrá kontrolka: kamera pracuje správně
	Svítilící červená kontrolka: problém s připojením k síti nebo kamera nepracuje správně
Microphone	Zachycení zvuku pro video
Slot pro kartu microSD	Podpora lokálního úložiště karet microSD (max. 128 GB)
Speaker	Reproduktor
Reset	Stisknutím a podržením tlačítka po dobu 5 vteřin resetujete kameru (kamera se vrátí do výchozího továrního nastavení).

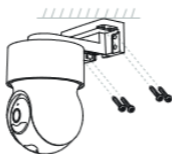
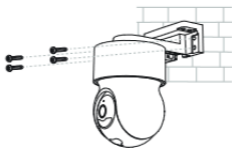

- 1) Montáž na stěnu
- 2) Montáž na strop

Stažení aplikace

Aplikace iGET HOME je k dispozici pro operační systém iOS i Android. Vyhledejte název "iGET HOME" v App Store nebo Google Play nebo naskenujte QR kód a stáhněte si aplikaci.



Google Play



IOS Store

Nastavení routeru

Kamera podporuje 2,4GHz Wi-Fi (nepodporuje 5GHz) a připojuje se k síti Wi-Fi pomocí domácího Wi-Fi routeru. Před připojením kamery k Wi-Fi routeru si ověřte název sítě SSID a heslo do této sítě.

Proces registrace



2.4GHz



5GHz



- 1) Otevřete iGET HOME, klikněte na "Registrovat", přečtete si " Zásady ochrany osobních údajů " a klikněte na "souhlasit".



Přihlásit se

Registrovat

- 2) Zadejte platné tel. číslo mobilního telefonu nebo e-mailovou adresu a klikněte na tlačítko "Pokračovat". Zadejte ověřovací kód a poté se přihlaste do aplikace.

Registrace

Ověřovací kód



Registrovat

Česká republika

E-mail

ziskatovevacikod@seznam.cz

Získat ověřovací kód



Zadejte ověřovací kód

|

Na naši e-mailovou adresu byl odešlán ověřovací kód ziskatovevacikod@seznam.cz. Znovu zkontrolujte (3/16)

Nevstoupal jste kódu!

3) Otevřete aplikaci iGET HOME, kliknutím na "Aktivní" >> "Přidat zařízení" nebo kliknutím na "Domácnost" >> "Přidat zařízení" nebo "+".

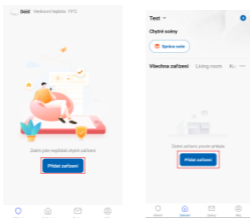

4) Klikněte na tlačítko "Přidat zařízení" nebo "+" a poté vyberte možnost "Kamery" >> vyberte model, který chcete přidat.

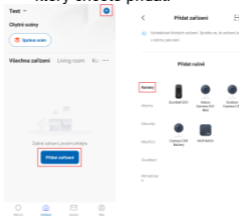

5) Zapněte kameru, stavový indikátor na kameře začne po chvíli rychle blikat. Pokud neblíká, podržte tlačítko Reset na kameře 5 vteřin a vyčkejte než začne blikat. Poté klikněte na tlačítko "Další" a nyní zadejte heslo Wi-Fi sítě, a potvrďte kliknutím na tlačítko "Další".

Klikněte "➡" pro změnu Wi-Fi sítě.

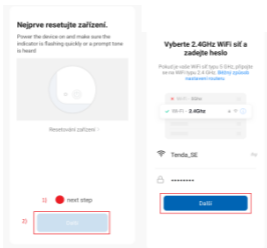

Poznámka:

- Kamera podporuje pouze síť Wi-Fi 2,4 GHz.
- Počet znaků v SSID a heslech routeru by neměl překročit 24 znaků. Nepoužívejte prosím speciální znaky.

6) V tomto rozhraní byste měli oskenovat QR kód z displeje telefonu pomocí kamery (kameře tento QR kód "ukážete" ideálně ve vzdálenosti 15-20cm od optiky kamery). Když kamera vydá zvukový tón "dong, dong" je QR kód načtený. Kamera se bude konfigurovat cca 30 s.



Naskenujte QR kód ze vzdálenosti 15 až 20 cm.



Nic není slyšet

Ozve se pípnutí

7) Při připojování byste si měli být jisti, že je router, mobilní telefon a kamera vzájemně co nejbližší. Po úspěšném přidání kamery klikněte na tlačítko "  " můžete tak změnit název kamery.

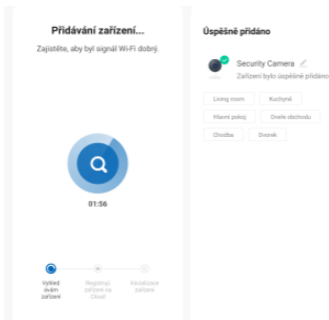

Přidávání zařízení...
Zajistěte, aby byl signál Wi-Fi dobrý.

01:56

Úspěšně přidáno

Security Camera 

Zařízení bylo úspěšně přidáno

Living room Kuchyně

Hlavní pokoj Dveře obchodu

Chodba Divanek

Výhled
úspěšně
zařízení

Registrace
zařízení na
Cloud

Instalace
zařízení

V rozhraní kamery klikněte na "...", zobrazí se nabídka nastavení kamery.

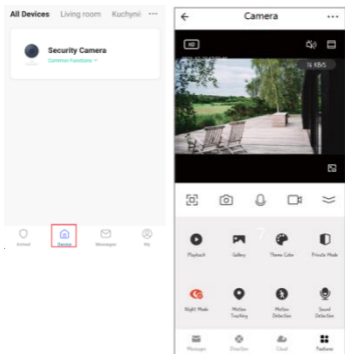

FAQ: Často kladené otázky

Otázka: Proč se kamera v aplikaci nenačítá?

Odpověď: Zkontrolujte, zda je Wi-Fi síť v pořádku, vyzkoušejte kameru umístit do blízkosti routeru, a pokud toto nepomůže, doporučujeme zařízení resetovat a znovu nastavit.

Otázka: Proč je kamera po resetování stále v seznamu zařízení?

Odpověď: Reset zařízení pouze resetuje síťovou konfiguraci kamery, ale nemůže změnit konfiguraci v aplikaci. Musí být odstraněna v aplikaci aby byla plně odpárována a použitelná s jiným účtem.

Otázka: Jak změnit Wi-Fi síť kamery na jinou Wi-Fi síť?

Odpověď: Nejprve odstraňte a resetujte zařízení v aplikaci a poté zařízení znovu nakonfigurujte pomocí aplikace.

Otázka: Proč zařízení nerozpozná microSD kartu?

Odpověď: Doporučuje se vložit microSD kartu při vypnutém napájení kamery. Zkontrolujte, zda je microSD karta v pořádku a zda je její formát FAT32. Kartu microSD nelze správně identifikovat, pokud není Wi-Fi připojení v pořádku.

Otázka: Proč nedostávám notifikace do telefonu?

Odpověď: Zkontrolujte, zda je v telefonu spuštěna aplikace a zda má povolené přístupy. Více o nastavení notifikací na www.iget.eu u produktu.

Otáčení kamery

Pomocí tahů prstů do všech směrů při živém náhledu v aplikaci otáčíte kamerou horizontálně i vertikálně.

Otočení videa

Otočení zobrazení videozáznamu nahoru/dolů.

Detekce pohybu

Podpora inteligentní detekce pohybu. Kamera rozpozná pohyb a poté vám zašle upozornění pomocí aplikace.

Záznam

Podpora nepřetržitého 24hodinového záznamu s velkokapacitním úložištěm microSD karty nebo cloudovým úložištěm.

Den a noc

Díky nočnímu vidění rozeznáte vše i v úplné tmě.



Den



Noc

Prohlášení o shodě a bezpečnostní opatření

- Nepokládejte žádné těžké nebo ostré předměty na alarm/příslušenství.
- Nevystavujte zařízení přímému slunečnímu a tepelnému záření a obojí nesmí být zakrýváno.
- Nevystavujte zařízení prostředí s vyšší nebo nižší teplotou než je teplota doporučená.
- Nevystavujte zařízení prašnému a vlhkému prostředí přes 85% včetně deště a kapalin.
- Nepoužívejte žádné korosivní čisticí prostředky k čištění.
- Nevystavujte zařízení silnému magnetickému nebo elektronickému rušení.
- Nepoužívejte jiné napájecí adaptéry než ty, které jsou součástí výbavy daného zařízení. Dodaný napájecí zdroj může být zapojen pouze do elektrického rozvodu, jehož napětí odpovídá údajům na typovém štítku zdroje.
- Nenechávejte napájecí adaptér na místech s nižší teplotou hoření a na částech lidského těla neboť adaptér se zahřívá a může způsobit zranění.
- Nepoužívejte zařízení při konzumaci jídla nebo pití.
- Ponechávejte zařízení mimo dosah dětí.
- Uživatel není oprávněn rozebírat zařízení ani vyměňovat žádnou jeho součást. Při otevření nebo odstranění krytů, které nejsou originálně přístupné, hrozí riziko úrazu elektrickým proudem. Při nesprávném sestavení zařízení a jeho opětovném zapojení se rovněž vystavujete riziku úrazu elektrickým proudem. V případě nutného servisního zásahu se obračte výhradně na kvalifikované servisní techniky.
- V případě, že zařízení bylo po určitou dobu v prostředí s nižší teplotou než -10°C , nechejte více než jednu hodinu toto nezapnuté zařízení v místnosti o teplotě 10°C až $+40^{\circ}\text{C}$. Teprve poté jej můžete zapnout.
- Záruční opravy zařízení uplatňujte u svého prodejce. V případě technických problémů a dotazů kontaktujte svého

prodejce.

Pro domácnosti: Uvedený symbol (přeškrtnutý koš) na výrobku nebo v průvodní dokumentaci znamená, že použité elektrické nebo elektronické výrobky nesmí být likvidovány společně s komunálním odpadem. Za účelem správné likvidace výrobku jej odevzdejte na určených sběrných místech, kde budou přijata zdarma. Správnou likvidací tohoto produktu pomůžete zachovat cenné přírodní zdroje a napomáháte prevenci



potenciálních negativních dopadů na životní prostředí a lidské zdraví, což by mohly být důsledky nesprávné likvidace odpadů. Další podrobnosti si vyžádejte od místního úřadu nebo nejbližšího sběrného místa. Při nesprávné likvidaci tohoto druhu odpadu mohou být v souladu s národními předpisy uděleny pokuty. Informace pro uživatele k likvidaci elektrických a elektronických zařízení (firemní a podnikové použití): Pro správnou likvidaci elektrických a elektronických zařízení si vyžádejte podrobné informace u Vašeho prodejce nebo dodavatele. Informace pro uživatele k likvidaci elektrických a elektronických zařízení v ostatních zemích mimo Evropskou unii: Výše uvedený symbol (přeškrtnutý koš) je platný pouze v zemích Evropské unie. Pro správnou likvidaci elektrických a elektronických zařízení si vyžádejte podrobné informace u Vašich úřadů nebo prodejce zařízení. Vše vyjadřuje symbol přeškrtnutého kontejneru na výrobku, obalu nebo tištěných materiálech.

Není určeno k používání v blízkosti vody, např. u vany, umyvadla, dřezu, výlevky, ve vlhkém sklepě nebo u bazénu.

Další opatření:

Dodržujte pravidla pro práci s elektrickými přístroji a přírodní elektrickou šňůru zapojujte pouze do odpovídajících elektrických zásuvek. Uživatel není

oprávněn rozebírat zařízení ani vyměňovat žádnou jeho součást. Při otevření nebo odstranění krytů, které k tomu nejsou originálně určeny, hrozí riziko úrazu elektrickým proudem. Při nesprávném sestavení zařízení a jeho opětovném zapojení se rovněž vystavujete riziku úrazu elektrickým proudem.

Výrobce ani prodávající neručí za škody způsobené na majetku násilným vniknutím. Toto zařízení je pouze pomocným zařízením k nahlášení a vyvolání poplachu. Prohlášení o shodě:

Tímto společnost INTELEK LTD, organizační složka prohlašuje, že typ rádiového zařízení CS4 / CS8 je ve shodě se základními požadavky a dalšími příslušnými ustanoveními směrnice 2014/53/EU. Úplné znění EU prohlášení o shodě je k dispozici na těchto internetových stránkách www.iget.eu. Záruční lhůta je na produkt 24 měsíců, pokud není stanovena jinak. Prohlášení o shodě lze stáhnout z webu www.iget.eu

Toto zařízení lze používat v následujících zemích, viz. tabulka níže.

Provoz radiových zařízení:

CZ: Toto rádiové zařízení lze v ČR provozovat v rámci všeobecného oprávnění VO-R/1/05.2017-2. SK: Toto rádiové zařízení lze provozovat v rámci všeobecného povolení, VPR – 02/2017.

RoHS: Tento přístroj splňuje požadavky o omezení používání některých nebezpečných látek v elektrických a elektronických zařízeních (nařízení vlády č. 481/2012 Sb., které bylo novelizováno nařízením vlády č. 391/2016 Sb.) a tím i požadavky Směrnice Evropského parlamentu a Rady (ES) 2011/65/EU o omezení používání některých nebezpečných látek v elektrických a elektronických zařízeních.

Prohlášení k RoHS lze stáhnout na webu www.iget.eu.

Maximální EIRP: 2 W

Výrobce: INTELEK LTD, organizační složka, Ericha
Roučky 1291/4, Brno, 627 00, Czech Republic
SUPPORT: <http://www.iget.eu/helpdesk>
Copyright © 2024 INTELEK LTD, organizační složka
Všechna práva vyhrazena.



AT	BE	CY	CZ	DK	EE	FI	MT	NL	PL	PT	SK
SI	ES	DE	GR	HU	IE	IT	LV	LT	GB	IS	LI
NO	CH	BG	HR	RU	RO	FR	SE	LU	TR	/	/

iGET HOME

iGET

HOME

CS4 / CS8

RÝCHLÁ PRÍRUČKA - SK

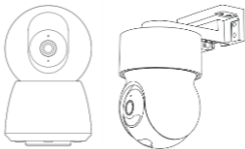

Kamera CS4 obsahuje v balení:



Kamera



Napájací adaptér



USB kábel



Manuál



Držiak a hmoždinky

Kamera CS8 obsahuje v balení:



Kamera



Napájecí adaptér



Skrutky a hmoždinky



Manuál

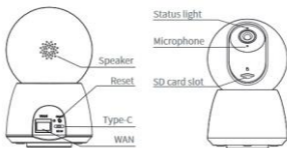

Napájanie	DC 5V, 1A
Indikátor stavu	Blikajúca červená kontrolka: čakanie na pripojenie k sieti
	Svietiaca modrá kontrolka: kamera pracuje správne
	Svietiaca červená kontrolka: problém s pripojením k sieti alebo kamera nepracuje správne
Mikrofón	Zachytenie zvuku pre video
Slot pre kartu microSD	Podpora lokálneho úložiska kariet microSD (max. 128 GB)
Speaker	Reproduktor
Reset	Stlačením a podržaním tlačidla po dobu 5 sekúnd resetujete kameru (kamera sa vráti do východzieho továrenského nastavenia).
WAN	Rozhranie pre káblovú sieť. Podpora pripojenia kamery k sieti pomocou sieťového kábla, ak je kamera nainštalovaná v mieste, kde nie je k dispozícii bezdrôtová sieť. Uistite sa, že je sieťový kábel priamo pripojený k routeru alebo opakovaču.

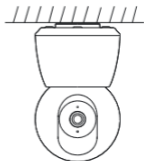
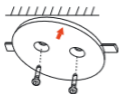
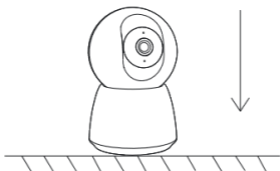

1) Umiestnite kameru na rovnú plochu.

2) Alebo ju pripevnite pomocou držiaka a skrutiek.

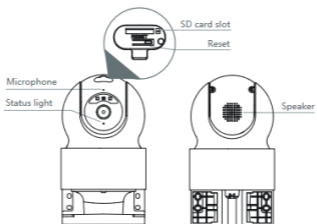

Napájanie	DC 12V, 1A
Indikátor stavu	Blikajúca červená kontrolka: čakanie na pripojenie k sieti
	Svietiaca modrá kontrolka: kamera pracuje správne
	Svietiaca červená kontrolka: problém s pripojením k sieti alebo kamera nepracuje správne
Mikrofón	Zachytenie zvuku pre video
Slot pre kartu microSD	Podpora lokálneho úložiska kariet microSD (max. 128 GB)
Speaker	Reproduktor
Reset	Stlačením a podržaním tlačidla po dobu 5 sekúnd resetujete kameru (kamera sa vráti do východzieho továrenského nastavenia).

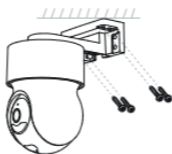
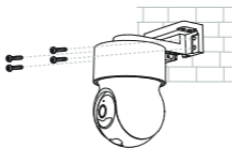

- 1) Montáž na stenu
- 2) Montáž na strop

Stiahnutie aplikácie

Aplikácia iGET HOME je k dispozícii pre operačný systém iOS aj Android. Vyhľadajte názov "iGET HOME" v App Store alebo Google Play alebo naskenujte QR kód a stiahnite si aplikáciu.



Google Play



iOS Store

Nastavenie routera

Kamera podporuje 2,4 GHz Wi-Fi (nepodporuje 5 GHz) a pripája sa k sieti Wi-Fi pomocou domáceho Wi-Fi routera. Pred pripojením kamery k Wi-Fi routeru si overte názov siete SSID a heslo do tejto siete.

Proces registrácie



2.4GHz



5GHz



1) Otvorte iGET HOME, kliknite na "Registrovat",
prečítajte si " Zásady ochrany osobných údajov " a
kliknite na "súhlasiť".



Prihlásiť sa

Registrovat

2) Zadajte platné tel. číslo mobilného telefónu alebo
e-mailovú adresu a kliknite na tlačidlo "Pokračovať".
Zadajte overovací kód a potom sa prihláste do
aplikácie.

Registrace

Ověřovací kód



Registrovat

Česká republika

E-mail

ziskatoverovackod@seznam.cz

Získat ověřovací kód



Zadejte ověřovací kód

| | | | |

Na vaši emailovou adresu byl odešlán ověřovací
kód ziskatoverovackod@seznam.cz. Znovu odešlat
(3/4)

Nevstoupal jste kódu!

3) Otvorte aplikáciu iGET HOME, kliknutím na "Aktívne" >> "Pridať zariadenie" alebo kliknutím na "Domácnosť" >> "Pridať zariadenie" alebo "+".

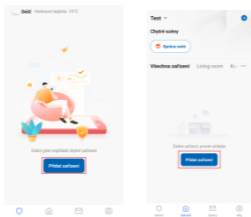

4) Kliknite na tlačidlo "Pridať zariadenie" alebo "+" a potom vyberte možnosť "Kamery" >> vyberte model, ktorý chcete pridať.

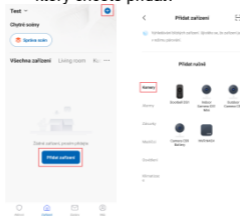

5) Zapnite kameru, stavový indikátor na kamere začne po chvíli rýchlo blikať. Pokiaľ nebliká, podržte tlačidlo Reset na kamere 5 sekúnd a počkajte kým začne blikať. Potom kliknite na tlačidlo "Ďalej" a teraz zadajte heslo Wi-Fi siete, a potvrdte kliknutím na tlačidlo "Ďalej".

Kliknite "↔" pre zmenu Wi-Fi siete.

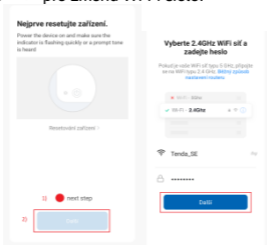

Poznámka:

- Kamera podporuje iba sieť Wi-Fi 2,4 GHz.
- Počet znakov v SSID a heslách routera by nemal prekročiť 24 znakov. Nepoužívajte prosím špeciálne znaky.

6) V tomto rozhraní by ste mali oskenovať QR kód z displeja telefónu pomocou kamery (kamere tento QR kód "ukážte" ideálne vo vzdialenosti 15-20cm od optiky kamery). Keď kamera vydá zvukový tón "dong, dong" je QR kód načítaný. Kamera sa bude konfigurovať cca 30 s.



Naskenujte QR kód ze vzdialenosti 15 až 20 cm.



Nic není slyšet

Ozve se pípnutí

7) Pri pripájaní by ste si mali byť istí, že je router, mobilný telefón a kamera vzájomne čo najbližšie. Po úspešnom pridaní kamery kliknite na tlačidlo "📄" môžete tak zmeniť názov kamery.

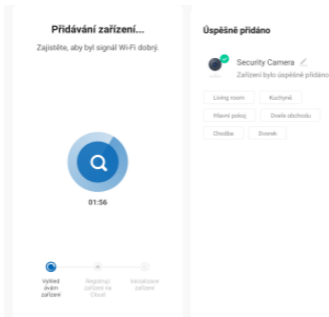

V rozhraní kamery klikněte na "...", zobrazí sa ponuka nastavenia kamery.

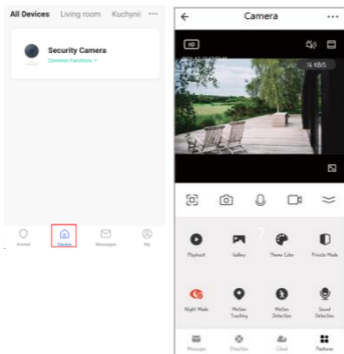

FAQ: Často kladené otázky

Otázka: Prečo sa kamera v aplikácii nenačíta?

Odpoveď: Skontrolujte, či je Wi-Fi sieť v poriadku, vyskúšajte kameru umiestniť do blízkosti routera, a pokiaľ toto nepomôže, odporúčame zariadenie resetovať a znovu nastaviť.

Otázka: Prečo je kamera po resetovaní stále v zozname zariadení?

Odpoveď: Reset zariadenia iba resetuje sieťovú konfiguráciu kamery, ale nemôže zmeniť konfiguráciu v aplikácii. Musí byť odstránená v aplikácii aby bola plne odparovaná a použiteľná s iným účtom.

Otázka: Ako zmeniť Wi-Fi sieť kamery na inú Wi-Fi sieť?

Odpoveď: Najprv odstráňte a resetujte zariadenie v aplikácii a potom zariadenie znovu nakonfigurujte pomocou aplikácie.

Otázka: Prečo zariadenie nerozpozna microSD kartu?

Odpoveď: Odporúča sa vložiť microSD kartu pri vypnutom napájaní kamery. Skontrolujte, či je microSD karta v poriadku a či je jej formát FAT32. Kartu microSD nie je možné správne identifikovať, pokiaľ nie je Wi-Fi pripojenie v poriadku.

Otázka: Prečo nedostávam notifikácie do telefónu?

Odpoveď: Skontrolujte, či je v telefóne spustená aplikácia a či má povolené prístupy. Viac o nastavení notifikácií na www.iget.eu pri produkte.

Otáčanie kamery

Pomocou ťahov prstov do všetkých smerov pri živom náhľade v aplikácii otáčate kamerou horizontálne aj vertikálne.

Otočenie videa

Otočenie zobrazenia videozáznamu hore/dole.

Detekcia pohybu

Podpora inteligentnej detekcie pohybu. Kamera rozpozná pohyb a potom vám zašle upozornenie pomocou aplikácie.

Záznam

Podpora nepretržitého 24hodinového záznamu s veľkokapacitným úložiskom microSD karty alebo cloudovým úložiskom.

Deň a noc

Vďaka nočnému videniu rozoznáte všetko aj v úplnej tme.



Den



Noc

Vyhlasenie o zhode a bezpecnostne opatrenia

- Nepokladajte žiadne ťažké alebo ostré predmety na zariadenie tak, aby nedošlo k poškodeniu dotykovej vrstvy alebo displeja.
- Nevystavujte zariadenie priamemu slnečnému a tepelnému žiareniu a nesmie byť zakrývané.
- Nevystavujte zariadenie prostredím s vyššou alebo nižšou teplotou než je teplota doporučená: 10°C-40°C.
- Nevystavujte zariadenie prašnému a vlhkému prostrediu cez 85% vrátane dažďa a kvapalín.
- Nepoužívajte žiadne korozívne čistiace prostriedky k čisteniu zariadenie.
- Nevystavujte zariadenie silnému magnetickému alebo elektronickeému rušeniu.
- Nepoužívajte iné napájacie adaptéry než tie, ktoré sú súčasťou výbavy daného zariadenie. Dodaný napájací zdroj môže byť zapojený len do elektrického rozvodu, ktorého napätie odpovedá údajom na typovom štítku zdroja (220V ± 230V, 50 Hz ± 1 Hz).
- Nenechávajte napájací adaptér na miestach s nižšou teplotou horenia a na častiach ľudského tela lebo adaptér sa zahrieva a môže spôsobiť zranenia. Celý proces nabíjania zariadení majte vždy pod kontrolou tak, aby v prípade vzniku požiaru alebo prerazeniu elektrickým prúdom zo zásuvky nedošlo k ujme na zdraví a škode na majetku.
- Nepoužívajte zariadenie pri konzumácii jedla alebo pitia.
- Odkladajte zariadenie mimo dosah detí.
- V prípade, že zariadenie bolo po určitú dobu v prostredí s nižšou teplotou než 10°C, nechajte viac ako dve hodiny tento nezapnutý v miestnosti s teplotou 10°C až 40°C. Až potom ho môžete zapnúť.
- Záručné opravy zariadení uplatňujte u svojho predajcu. V prípade technických problémov a otázok kontaktujte svojho predajcu.

- Pre domácnosti: Uvedený symbol (preškrtnutý kôš) na výrobku alebo v sprievodnej dokumentácii znamená, že použité elektrické alebo elektronické výrobky nesmú byť likvidované spoločne s komunálnym odpadom. Za účelom správnej likvidácie výrobku ho odovzdajte na určených zberných miestach, kde budú prijaté zadarmo.

Správnou likvidáciou tohoto produktu pomôžete zachovať cenné prírodné zdroje a napomáhate



prevencii potenciálnych negatívnych dopadov na životné prostredie a ľudské zdravie, čo by mohli byť dôsledky nesprávnej likvidácie odpadov. Ďalšie podrobnosti si vyžiadajte od miestneho úradu alebo najbližšieho zberného miesta. Pri nesprávnej likvidácii tohoto druhu odpadu môžu byť v súlade s národnými predpismi udelené pokuty. Informácie pre užívateľa k likvidácii elektrických a elektronických zariadení (firemné a podnikové použitie): Pre správnu likvidáciu elektrických a elektronických zariadení si vyžiadajte podrobné informácie u Vášho predajcu alebo dodávateľa. Informácie pre užívateľa k likvidácii elektrických a elektronických zariadení v ostatných krajinách mimo Európsku úniu: Vyššie uvedený symbol (preškrtnutý kôš) je platný len v krajinách Európskej únie. Pre správnu likvidáciu elektrických a elektronických zariadení si vyžiadajte podrobné informácie u Vašich úradov alebo predajcu zariadenia.

- Nie je určené k používaniu v blízkosti vody, napr. vedľa vane, umývadla, dresu, výlevky, vo vlhkej pivnici alebo pri bazéne.

- Kupujúci je povinný zabezpečiť uvedenie sériového čísla v záručnom liste, a tiež aj v dodacom liste a v doklade o kúpe. Kupujúci berie v tejto súvislosti na vedomie, že ak nebude v doklade o kúpe, dodacom liste ani v záručnom liste vyznačené sériové číslo tovaru, a teda nebude možné porovnanie tohto sériového čísla uvedeného na tovare a

na jeho ochrannom obale so sériovým číslom uvedeným v záručnom liste, dodacom liste a doklade o kúpe, že tovar pochádza od predávajúceho, je servisné stredisko oprávnené reklamáciu takéhoto tovaru automaticky odmietnuť. O tejto skutočnosti je kupujúci povinný poučiť aj osoby, ktorým tovar následne predáva. Produkt reklamujte u svojho predajcu, pokiaľ nie je na webe www.iget.eu uvedené inak.

- Dodržujte pravidla pre prácu s elektrickými prístrojmi a prírodnú elektrickú šnúru zapojte len do odpovedajúcich elektrických zásuviek. Užívateľ nie je oprávnený rozoberať zariadenie ani vymieňať žiadnu jeho súčasť. Pri otvorení alebo odstránení krytu, ktoré k tomu nie sú orig- inálne určené, hrozí riziko úrazu elektrickým prúdom. Pri nesprávnom zostavení zariadenia a jeho opätovnom zapojení sa rovnako vystavujete riziku úrazu elektrickým prúdom. Výrobca ani predávajúci neručí za škody spôsobené na majetku násilným vniknutím. Toto zariadenie je len pomocným zariadením k nahláseniu a vyvolaniu poplachu.

Prehlásenie o zhode:

Týmto spoločnosť INTELEK LTD, organizační složka prehlasuje, že typ rádiového zariadenia CS4 / CS8 je v zhode so základnými požiadavkami a ďalšími príslušnými ustanoveniami smernice 2014/53/EU. Úplné znenie EU prehlásenia o zhode je k dispozícii na týchto internetových stránkach www.iget.eu. Produkt je určený pre predaj bez obmedzení v Českej republike a Slovenskej republike. Záručná doba produktu je 24 mesiacov, pokiaľ nie je stanovené inak. Prehlásenie o zhode možno stiahnuť z webu www.iget.eu Toto zariadenie je možné používať v nasledujúcich krajinách, viz. tabuľka nižšie. Prevádzka rádiových zariadení:

CZ: Toto rádiové zariadenie je možné v ČR prevádzkovať v rámci všeobecného oprávnenia VO-R/1/05.2017-2. SK:

Toto rádiové zariadenie je možné prevádzkovať v rámci všeobecného povolenia VPR – 02/2017.

RoHS: Súčiastky použité v prístroji spĺňujú požiadavky o obmedzení používania nebezpečných látok v elektrických a elektronických zariadeniach a sú v súlade so smernicou 2011/65/EU. Prehlásenie k RoHS možno stiahnuť na webe www.iget.eu. Maximálne EIRP: 2W

Výrobca: INTELEK LTD, organizační složka, Ericha

Roučky 1291/4, Brno, 627 00, Czech Republic

SUPPORT: <http://www.iget.eu/helpdesk>

Copyright © 2024 INTELEK LTD, organizační složka

Všetky práva vyhradené.



AT	BE	CY	CZ	DK	EE	FI	MT	NL	PL	PT	SK
SI	ES	DE	GR	HU	IE	IT	LV	LT	GB	IS	LI
NO	CH	BG	HR	RU	RO	FR	SE	LU	TR	/	/

iGET HOME

iGET
HOME

CS4 / CS8
KRÓTKI PRZEWODNIK -
PL

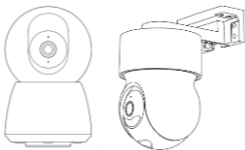

Zasady gwarancji

- Nie wolno umieszczać żadnych ciężkich lub ostrych przedmiotów na urządzeniu.
- Nie wolno wystawiać na bezpośrednie działanie promieni słonecznych i ciepła promieniowania, z których oba nie mogą być zatkane.
- Nie wolno narażać środowiska o wyższej lub niższej temperaturze niż temperatura zalecana.
- Nie wystawiać zakurzonych i wilgotnych środowiskach ponad 85%, w tym deszczu i cieczy.
- Nie wolno używać żrących środków czyszczących do czyszczenia urządzenia.
- Nie wolno wystawiać na działanie silnego pola magnetycznego lub elektronicznego.
- Nie należy używać innych zasilaczy, z wyjątkiem tych, które można znaleźć na urządzeniu. Dołączony zasilacz może być podłączony tylko do instalacji elektrycznej, napięcie odpowiada mocy na tabliczce znamionowej.
- Nie pozostawiać zasilacza w miejscach z dolnym spalaniem temperatury i części ciała ludzkiego, ponieważ karta jest gorąca i mogą spowodować zranienie.
- Nie używać podczas jedzenia lub picia.
- Chronić przed dziećmi. Użytkownik nie jest upoważniony do demontażu urządzenia lub wymiany części. Otwieranie lub zdejmowanie pokryw, które nie są początkowo dostępne, istnieje ryzyko porażenia prądem. Nieprawidłowe urządzenia Ponowny mon- taż i ponowne uruchomienie również ryzyko porażenia prądem. Jeśli jest to konieczne do



serwisu, należy skontaktować się wyłącznie wykwalifikowanego serwisanta.

- Jeżeli urządzenie było przez jakiś czas w otoczeniu o temperaturze niższej niż -10°C , pozwala na więcej niż jedną godzinę, urządzenie rozpiętym w temperaturze pokojowej, od 10°C do $+40^{\circ}\text{C}$. Dopiero wtedy można włączyć.

- Sprzęt Naprawy gwarancyjne odkupić w miejscowych sklepach. W przypadku problemów technicznych lub pytań, prosimy o kontakt ze sprzedawcą.

- W przypadku gospodarstw domowych: Ten symbol (przekreślony symbol pojemnika na śmieci) na produkcie lub dokumentacji towarzyszącej oznaczają, że zużyte urządzenia elektryczne i elektroniczne nie powinny być wyrzucane razem z odpadami komunalnymi. Aby zapewnić prawidłową utylizację produktu do wyznaczonego punktu zbiórki, gdzie zostaną przyjęte bezpłatnie. Właściwa likwidacja tych produktów pozwoli zachować cenne zasoby naturalne i uniknięcie negatywnego wpływu na środowisko i zdrowie ludzi, które mogłoby być spowodowane niewłaściwym utylizacji odpadów. Aby uzyskać więcej informacji, proszę skontaktować się z lokalnymi władzami lub najbliższego punktu zbiórki. W przypadku niewłaściwej utylizacji tych odpadów może odbywać się zgodnie z przepisami krajowymi dotyczącymi grzywien. Informacja dla użytkowników zużytego sprzętu elektrycznego i elektronicznego (wykorzystanie korporacyjnych i biznesowych): Dla prawidłowej utylizacji sprzętu elektrycznego i elektronicznego wniosku szczegółowych informacji od

sprzedawcy lub dostawcy. Informacja dla użytkowników utylizacji urządzeń elektrycznych i elektronicznych w krajach spoza Unii Europejskiej: Powyższy symbol (przekreślony symbol pojemnika na śmieci) jest ważny tylko w Unii Europejskiej. Dla właściwej utylizacji sprzętu elektrycznego i elektronicznego, należy poprosić o szczegółowe informacje na temat lokalnych władz lub od sprzedawcy. Wszystko wyraża kontenera na kółkach symbol umieszczony na produkcie, opakowaniu lub materiałów drukowanych. Nie stosować w pobliżu wody, np. w pobliżu wanny, umywalka, zlew, zlewozmywak, w wilgotnej piwnicy lub w pobliżu basenu. Inne środki:

Przestrzegać zasad pracy z urządzeniami elektrycznymi i kabla sieciowego, aby być podłączone do odpowiednich gniazd elektrycznych. Użytkownikowi nie wolno demontować urządzenia lub wymiany części. Podczas otwierania lub zdejmowanie pokryw, które nie pierwotnie zaprojektowane, istnieje ryzyko porażenia prądem. Nieprawidłowe urządzenia Ponowny montaż i ponowne uruchomienie również ryzyko porażenia prądem.

Deklaracja zgodności:

INTELEK LTD, organizacja słożka deklaracji, że sprzęt radiowy CS4 / CS8 jest zgodny z dyrektywą 2014/53/EU. Okres gwarancji wynosi 24 miesiące dla produktów, chyba że zaznaczono inaczej. To urządzenie może być używane w następujących krajach.

RoHS: Części wykorzystane w urządzeniu spełniają wymogi i ograniczenia wykorzystania

niebezpiecznych substancji w urządzeniach elektrycznych i elektronicznych i są zgodne z dyrektywą 2011/65/EU. Oświadczenie o RoHS można pobrać ze strony internetowej www.iget.eu.

Max. EIRP: 2 W,

Producent / Wyłączny dystrybutor produktów iGET w EU: INTELEK LTD, organizační složka, Ericha Roučky 1291/4, Brno, 627 00, Czech Republic

WEB: <http://www.iget.eu>

SUPPORT: <http://www.iget.eu/helpdesk>

Copyright © 2024 INTELEK LTD, organizační složka
Wszystkie prawa zastrzeżone.



AT	BE	CY	CZ	DK	EE	FI	MT	NL	PL	PT	SK
SI	ES	DE	GR	HU	IE	IT	LV	LT	GB	IS	LI
NO	CH	BG	HR	RU	RO	FR	SE	LU	TR	/	/

iGET HOME

iGET

HOME

CS4 / CS8

GYORS ÚTMUTATÓ - HU

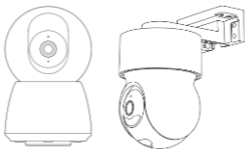

Jótállási szabályok

- A készüléket csakis és kizárólag a jelen útmutatóval összhangban használja.
- Tartsa távol gyermekektől. A készüléket csak felnőtt személyek használhatják. A készülék más személyek általi használatáért annak tulajdonosa a felelős.
- Ne tegye ki a terméket közvetlen nap- vagy hőszugárzásnak, ne takarja le, ami azt jelenti, hogy környezetében fontos a hűvös légáramlás biztosítása.
- Ne kerüljön a termék közvetlen kapcsolatba folyadékkal (víz), ne használjon a készülék tisztításához oxidációt okozó szereket, ideértve a szeszt is. Tisztításához kizárólag száraz ruhát használjon.
- A berendezésnek meg kell felelnie az egyenáramú működés követelményeinek, másfajta áramforrás tüzet vagy üzemzavart idézhet elő.
- A berendezés garanciális javításait az Ön forgalmazójánál igényelje. Műszaki problémák esetén vagy kérdéseivel forduljon a forgalmazóhoz.
- Háztartásokra vonatkozó tudnivalók: A terméken vagy az ahhoz tartozó dokumentáción lévő ábra (áthúzott hulladékgyűjtő) azt jelenti, hogy az elektromos illetve elektronikus készülékeket tilos települési hulladékkal együtt megsemmisíteni. A megfelelő likvidálás érdekében a terméket adja le az arra kijelölt térítésmentes lerakóhelyen. 
- A jelen termék helyes megsemmisítésével Ön elősegíti az értékes természeti források megőrzését és hozzájárul az olyan lehetséges negatív következmények kiküszöböléséhez, amelyek a helytelen likvidálásból eredhetnek. További

részletekért forduljon a helyi önkormányzathoz vagy a legközelebbi lerakathoz. A fenti típusú hulladék helytelen megsemmisítése - a hazai jogszabályok értelmében - bírságot vonhat maga után. A felhasználók számára (cégek, vállalatok keretében) az elektromos és elektronikus készülékek likvidálásával kapcsolatban az alábbi információkat nyújtjuk: Az elektromos és elektronikus készülékek helyes likvidálásával kapcsolatban részletes információkért forduljon forgalmazójához vagy a gyártóhoz. Az Európai Unión kívüli országok felhasználói számára az elektromos és elektronikus készülékek likvidálásával kapcsolatban az alábbi információkat nyújtjuk: A fenti ábra (áthúzott hulladékgyűjtő) csak az EU tagországokban érvényes. Az elektromos és elektronikus készülékek helyes likvidálásával kapcsolatban részletes információkért forduljon az Ön országa hatóságaihoz vagy a készülék gyártójához. A terméken, annak csomagolásán vagy a nyomtatott dokumentumokon áthúzott hulladékgyűjtő szimbóluma mindent elmond.

- Reklamációs szándéka esetén ismernie kell a termék sorozatszámát, amely annak hátulján és a termék dobozán van feltüntetve. A sorozatszámmal ellátott dobozt gondosan őrizze meg esetleges reklamáció céljából, amivel a reklamáció visszautasításával járó felesleges komplikációktól mentesül. A terméket annak forgalmazójánál kell reklamálni, amennyiben az nincs a www.iget.eu honlapon másként.
- Az egyes paraméterek, a leírás, a design az egyes verzióknál ill. update-eknél eltérők lehetnek. A

termékre vonatkozó pontos paramétereket és további információkat a www.iget.eu honlapon találja.

Nyomdahibák előfordulhatnak. A gyártó és forgalmazó nem vállal felelősséget használata során bármilyen módon bekövetkezett adatvesztéséért illetve károsodásért.

Tartsa be a villamos készülékekkel való bánásmódra vonatkozó szabályokat, és a csatlakozó villamos kábelt csak megfelelő aljzatokba csatlakoztassa. A felhasználó nem szedheti szét a készüléket, és nem cserélheti ki annak alkatrészeit sem. A hátlap kinyitása vagy eltávolítása esetén áramütés veszélye áll fenn. A készülék helytelen összeszerelése és ismételt csatlakoztatása esetén szintén áramütés veszélyének teszi ki magát. Szerviz beavatkozás szükségessége esetén csak kizárólag képesített szerviz technikusokhoz forduljon. A felnyitása vagy a készülék módosítása a jótállás elvesztését jelenti, és a gyártó/forgalmazó nem felelős a következményekért sem.

Megfelelőség:

Az INTELEK LTD, organizační složka vállalat ezennel kijelenti, hogy minden CS4 / CS8 készülék megfelel a 2014/53/EU irányelv alapvető követelményeinek és egyéb vonatkozó rendelkezéseinek. Az EU Megfelelőségi Nyilatkozat teljes szövege megtalálható a www.iget.eu honlapon. A termék jótállási ideje 24 hónap, kivéve, ha másképp van feltüntetve. Ez a készülék a következő országokban használható. Max. EIRP: 2 W,
RoHS: A készülékhez használt alkatrészek megfelelnek az elektromos és elektronikus

készülékekhez alkalmazott veszélyes anyagok korlátozására vonatkozó követelményeknek és összhangban vannak a 2011/65/EU irányelvvel. Nyilatkozat a RoHS lehet letölteni az internetről www.iget.eu. Az iGET termékek gyártó / kizárólagos importőre EU: INTELEK LTD, organizační složka, Ericha Roučky 1291/4, Brno, 627 00, Czech Republic
WEB: <http://www.iget.eu>
SUPPORT: <http://www.iget.eu/helpdesk>
Copyright © 2024 INTELEK LTD, organizační složka
Valamennyi jog fenntartva ótállási szabályok



AT	BE	CY	CZ	DK	EE	FI	MT	NL	PL	PT	SK
SI	ES	DE	GR	HU	IE	IT	LV	LT	GB	IS	LI
NO	CH	BG	HR	RU	RO	FR	SE	LU	TR		

iGET HOME